

## Konsep Cideramata Yogyakarta dengan Ide Dasar Kereta Garuda Yeksa.

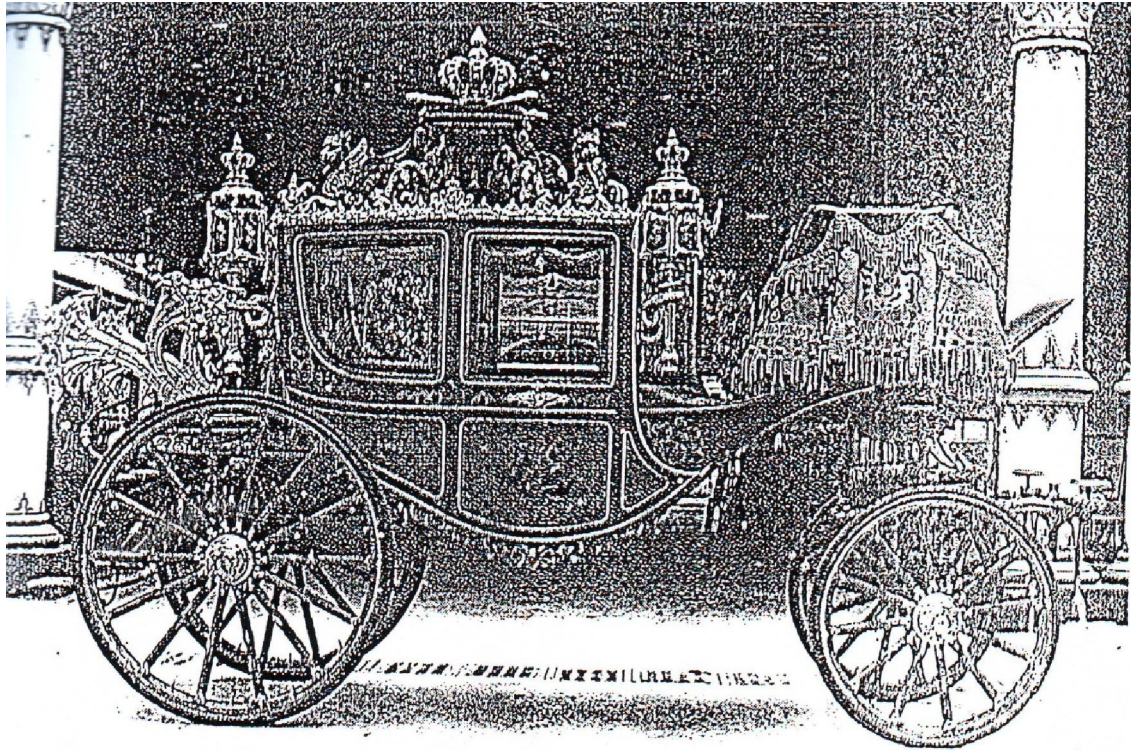

**KERETA KIAI GARUDA YEKSA**

Kereta ini merupakan Kereta milik Kraton Yogyakarta, yang dipergunakan dalam upacara Adat Kraton. Upacara Kirab Jumenangan Sri Sultan Hamengku Buwana baik yang IX maupun X. Kereta Garuda Yeksa merupakan salah satu kereta yang sangat dikeramatkan oleh Kasultanan Yogyakarta karena selain sejarah dan jasa Kereta Garuda Yeksa sangat besar juga karena kereta ini termasuk karya langka dan sangat perlu untuk dilestarikan agar dapat dinikmati oleh anak cucu kelak. Walaupun Kereta ini merupakan pemberian dari negara lain (Inggris) namun karena jasa dan juga sudah dikenal dan bahkan sudah menyatu dengan rakyat Yogyakarta maka Yogyakarta berhak mengklaim Garuda Yeksa merupakan milik Yogyakarta. Segala ciri-ciri yang ada pada Kereta tersebut merupakan ciri khas Yogyakarta.

**Desain yang dihasilkan:**

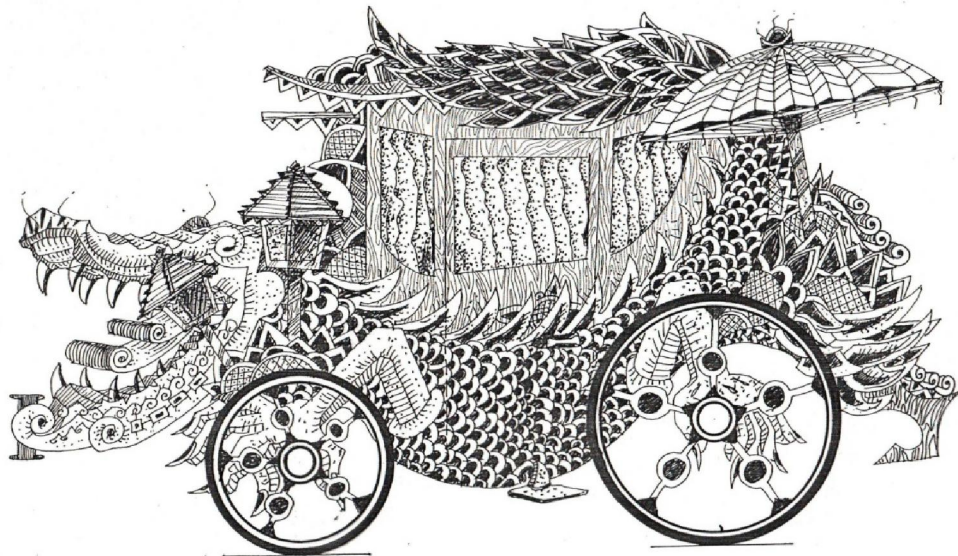
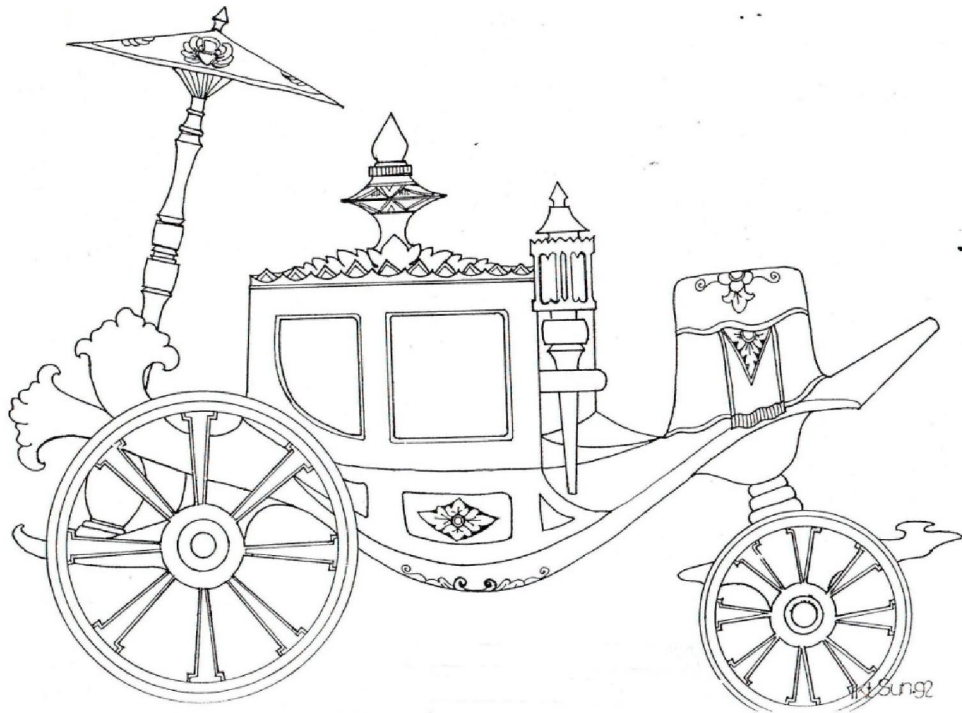

RANCANGAN KERETA 12  
EMANUEL TRI WIBOWO  
NIM 05240078  
24/10/2020

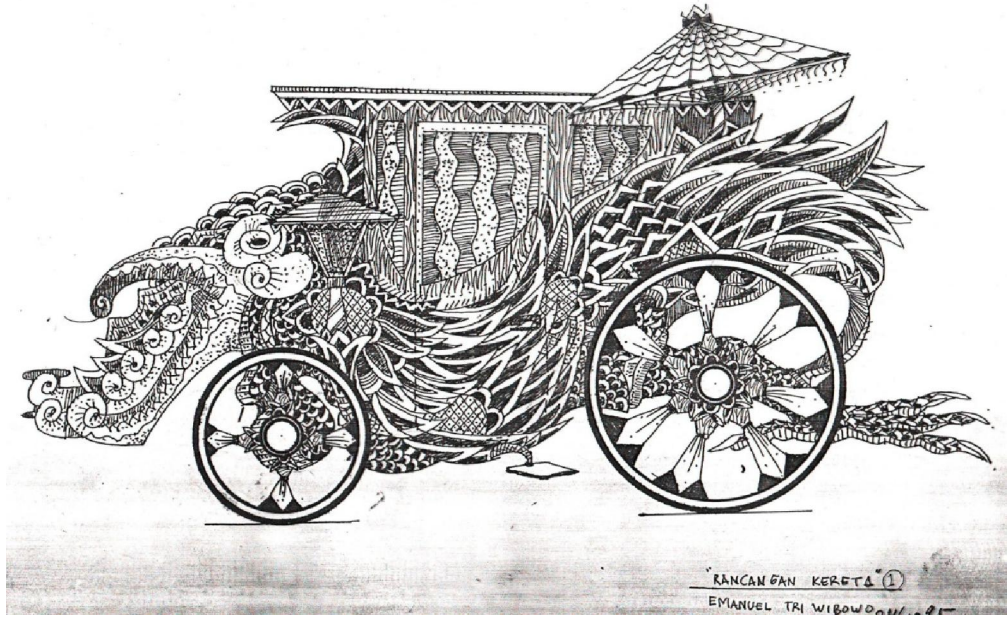

INI KERETA  
N SOPAN  
RUPA A

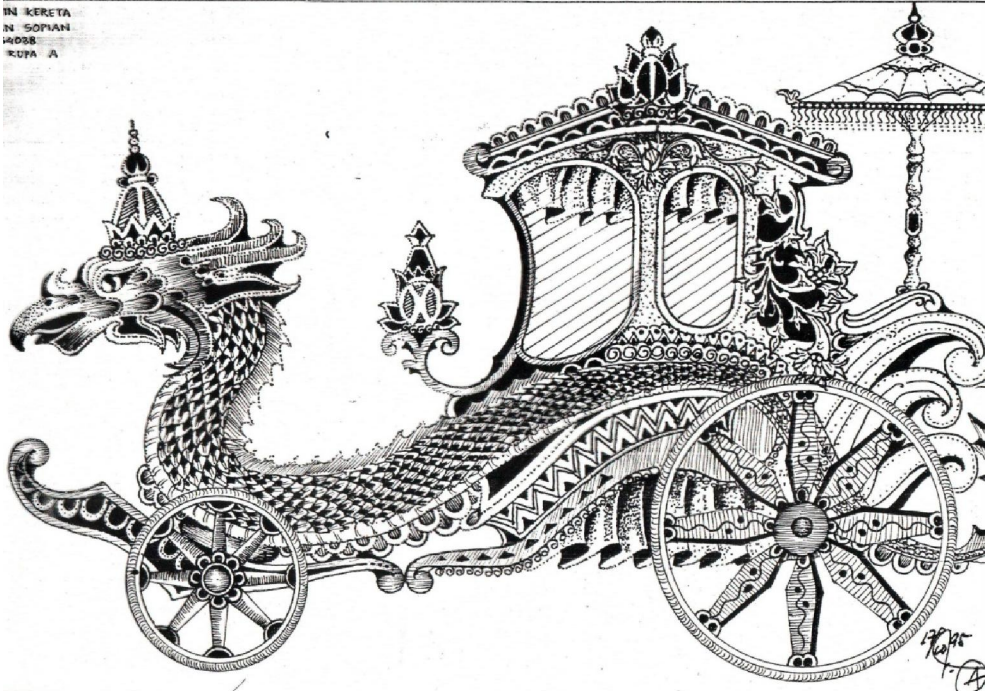

KERETA  
SOPHIA  
1098  
RUPA A

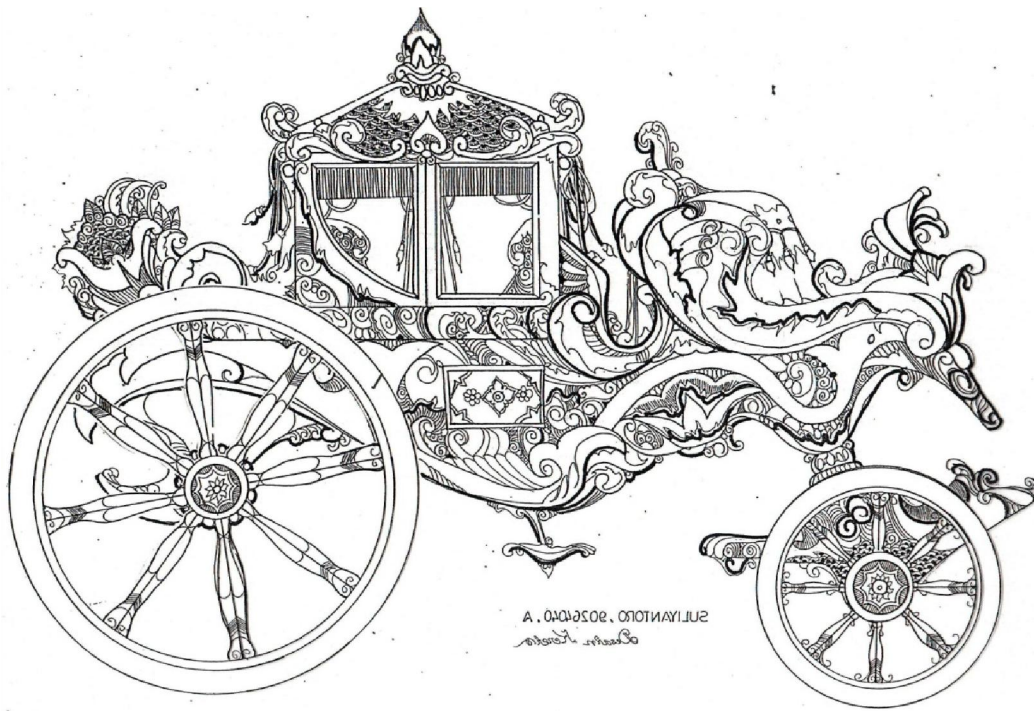
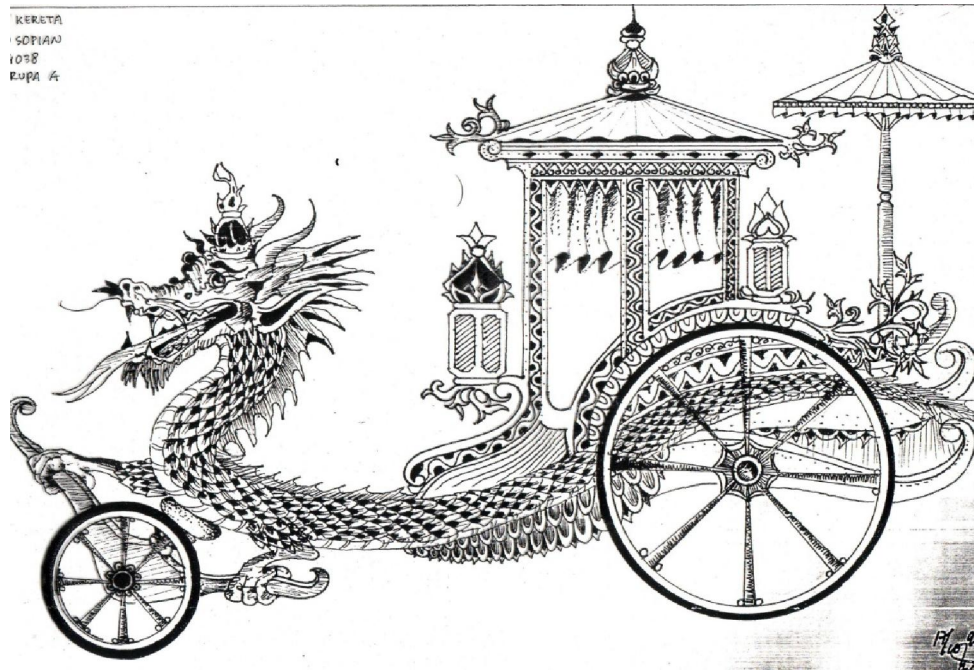

A. 1098  
RUPA A

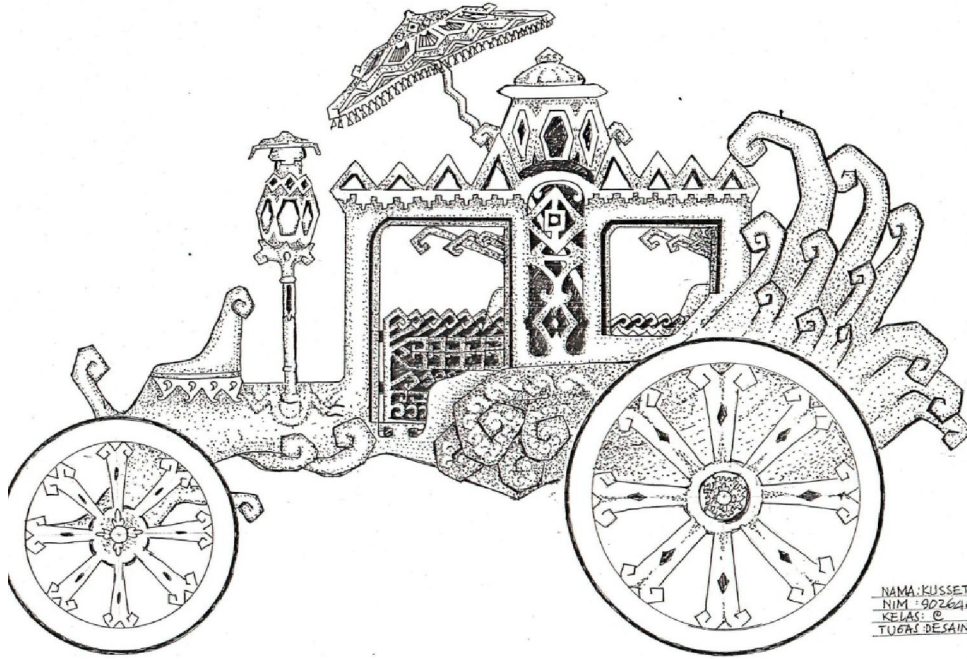

NAMA: KUSSETYAWAN  
NIM: 90264056  
KELAS: C  
TUGAS DESAIN KERETA I

EKO HARYONO  
90264048  
SRU. SI. SEM. IV B

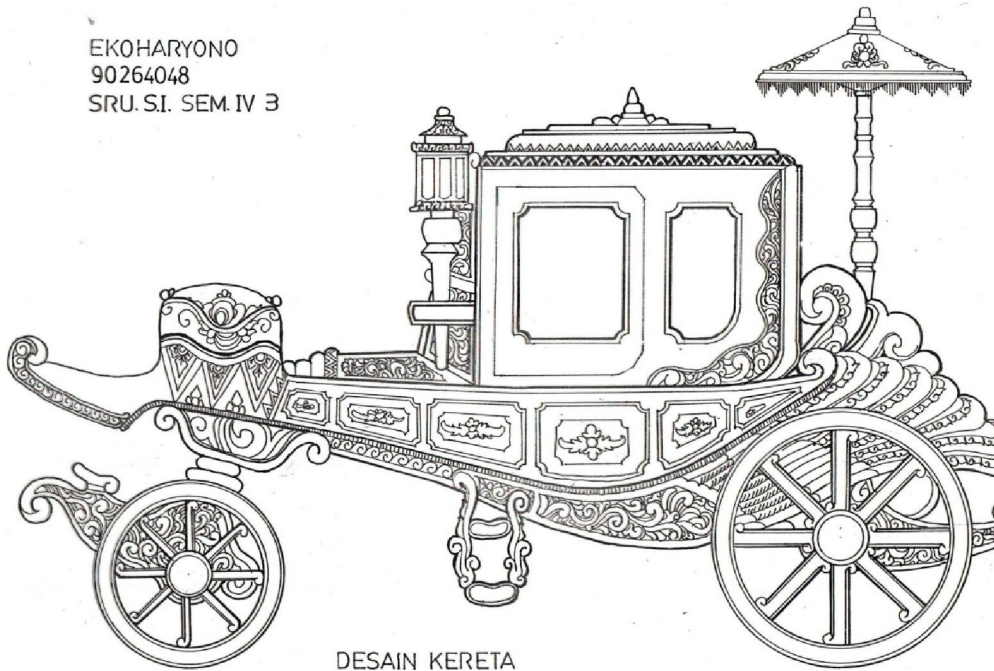

DESAIN KERETA

GAMBAR KERJA

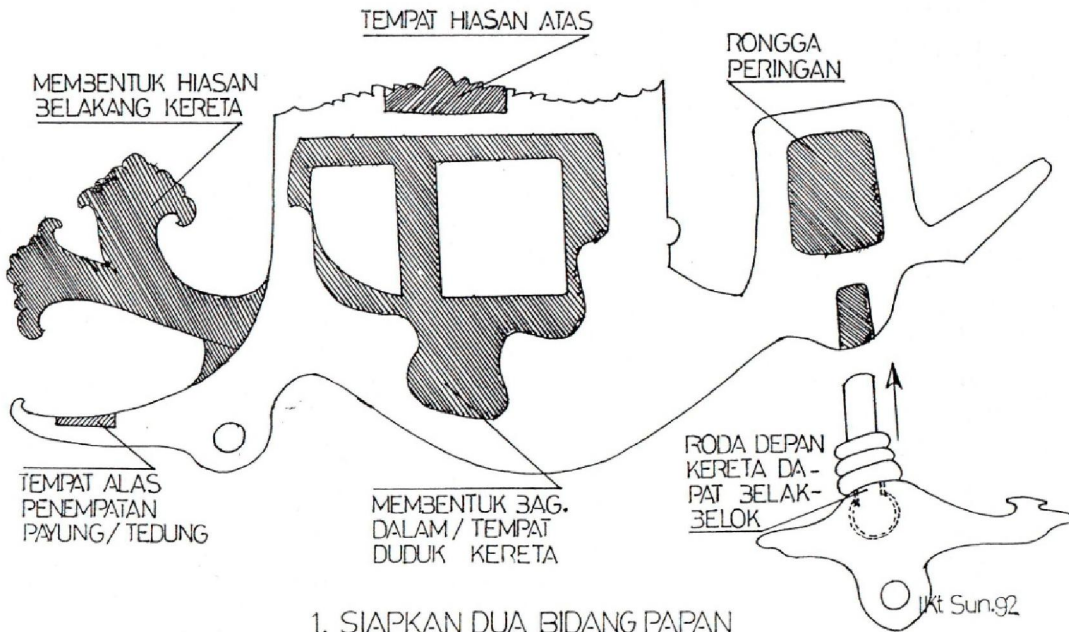

1. SIAPKAN DUA BIDANG PAPAN  
UNTUK BADAN KERETA

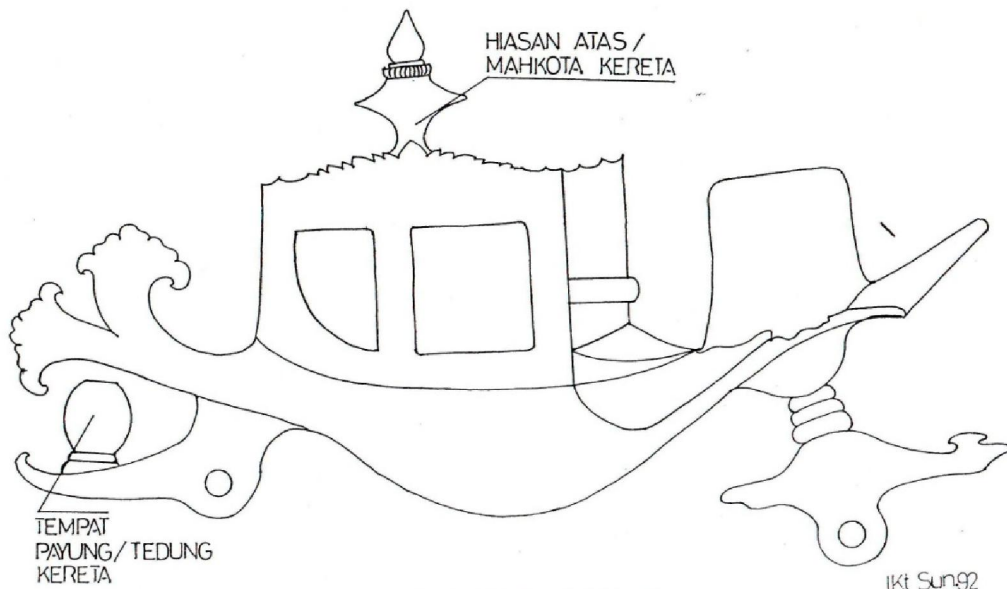

2. SETELAH DISATUKAN

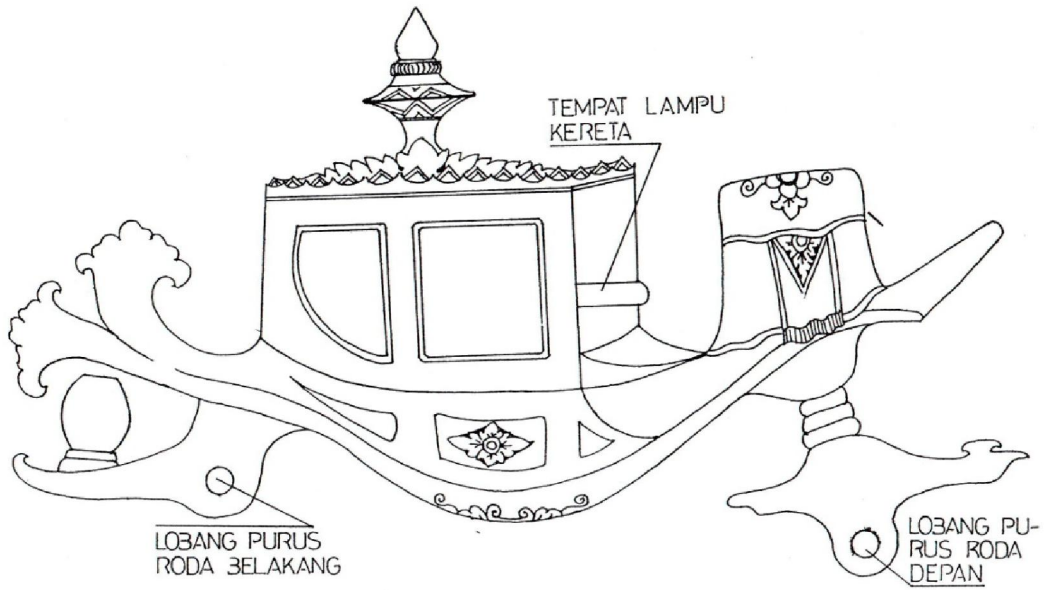

3. SETELAH DIUKIR / DIHIAS

ikt Sun92

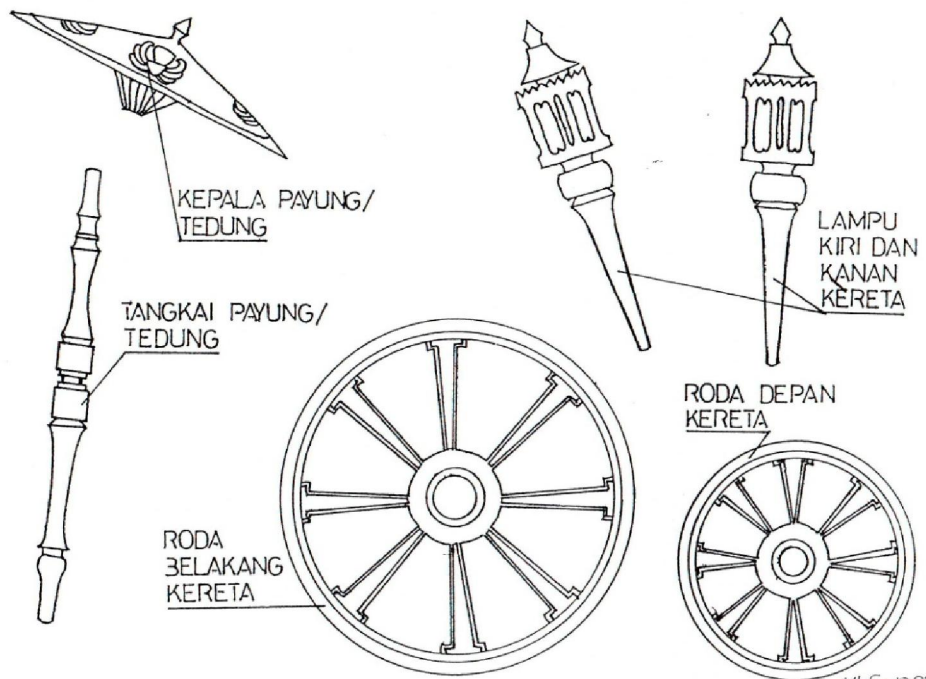

4. SIAPKAN PERLENGKAPAN KERETA

ikt Sun92

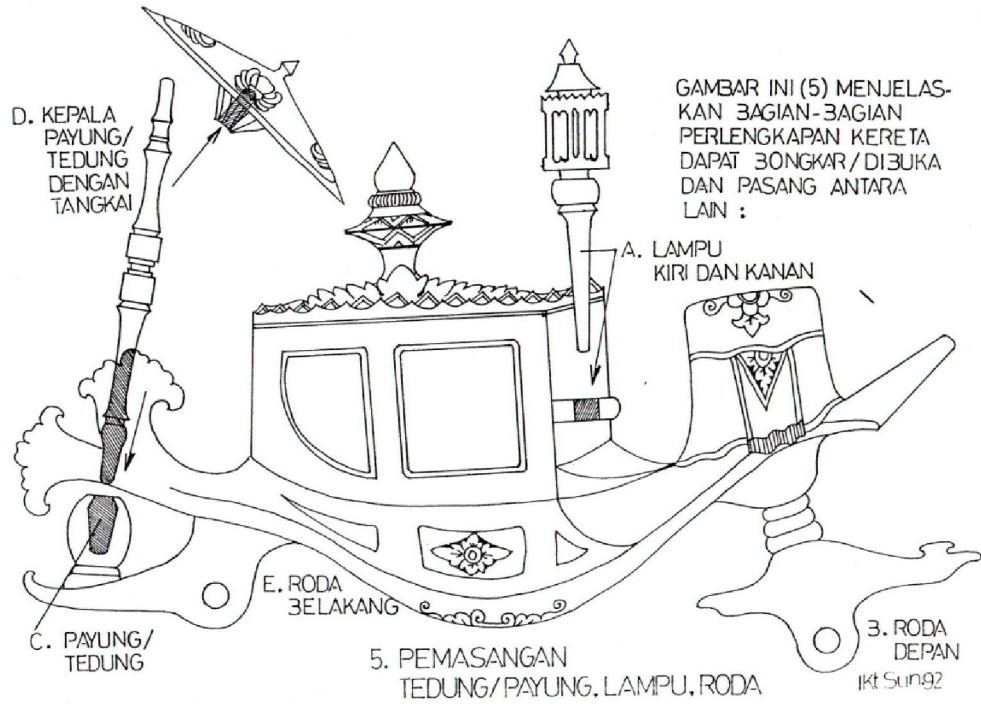

GAMBAR INI (5) MENJELASKAN BAGIAN-BAGIAN PERLENGKAPAN KERETA DAPAT BONGKAR/DIBUKA DAN PASANG ANTARA LAIN :

