

# PEMASANGAN AC

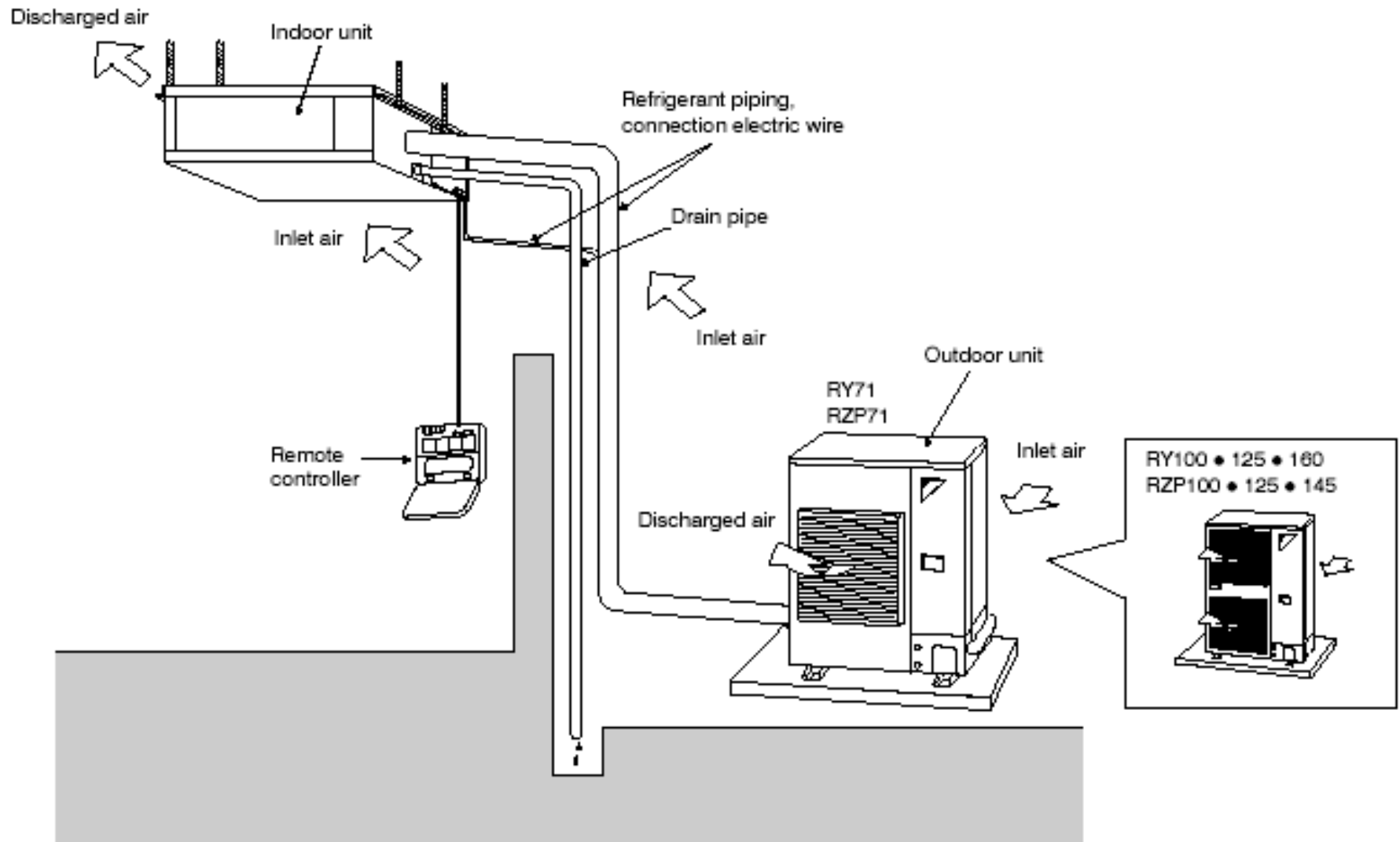

# PEMASANGAN AC

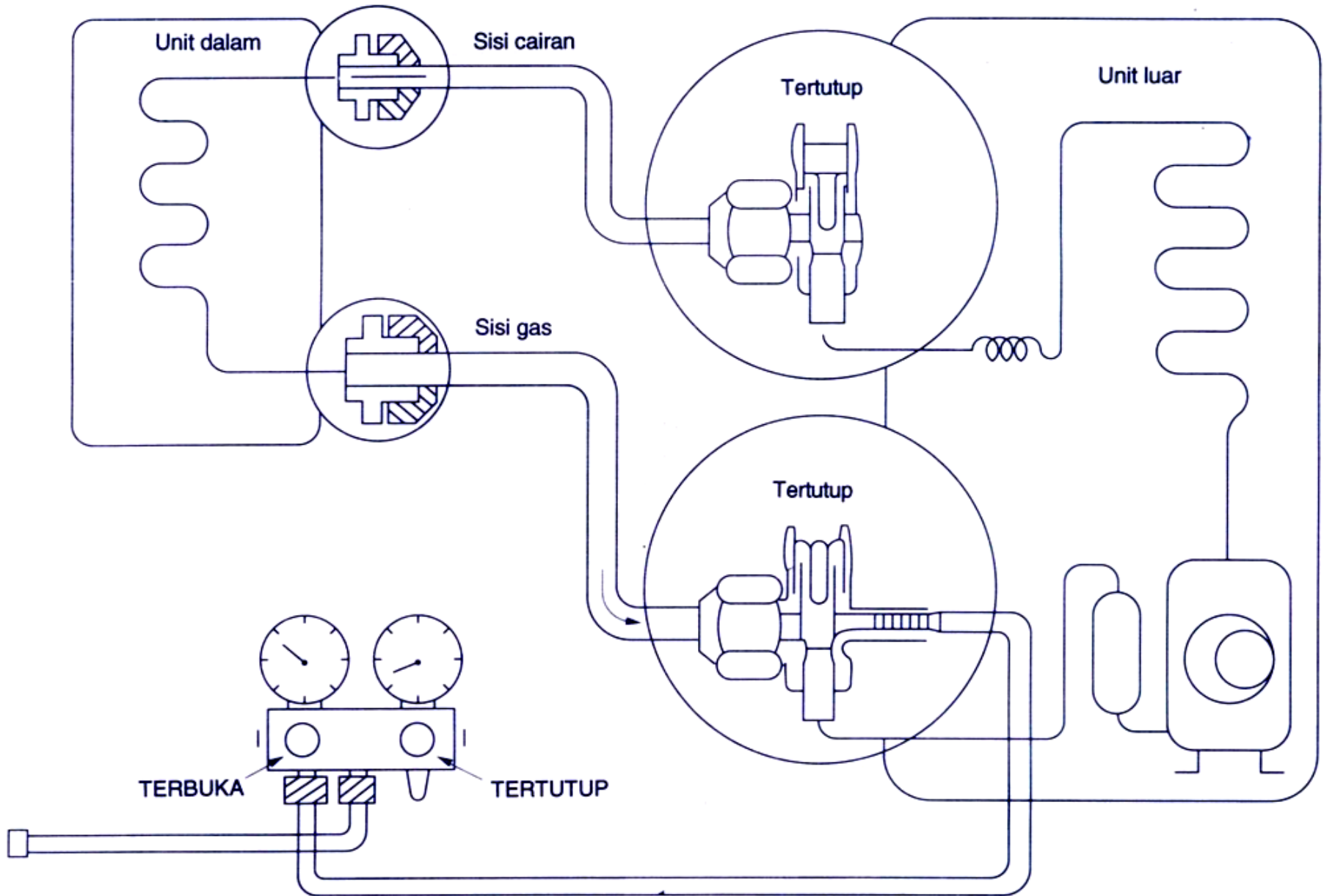

# PEMASANGAN AC

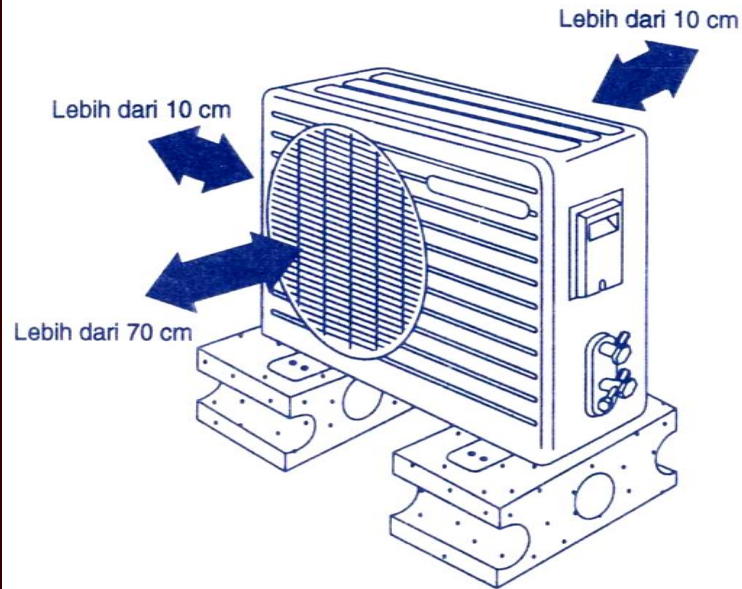
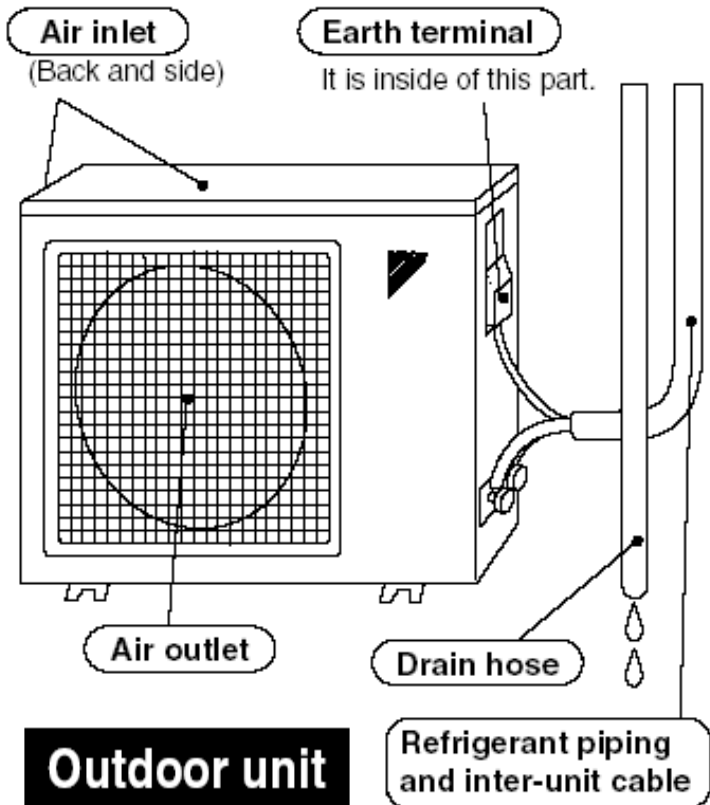

## Unit luar.

- Jika di atas unit dipasang penutup untuk mencegah sinar matahari atau hujan perhatikanlah jangan sampai menghambat pembuangan udara panas dari Kondensor.
- Pastikan bahwa tidak ada binatang atau tanaman yang bisa terkena udara panas dari unit luar.
- Perhatikan jarak unit luar seperti tanda panah disamping terhadap dinding atau penghalang lain.

# PEMASANGAN AC

Lebih dari 5 cm

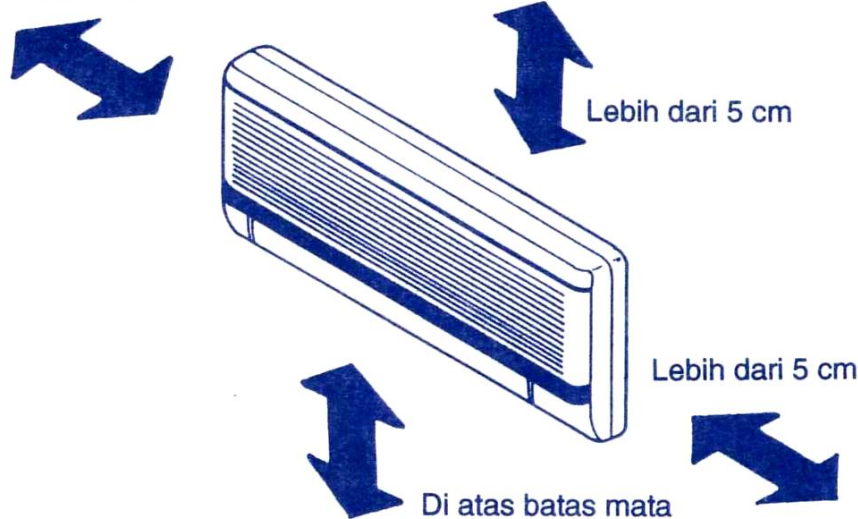

## Unit dalam.

- Tidak boleh ada sumber panas atau uap dekat dengan unit dalam.
- Tidak boleh ada penghalang yang akan menghambat sirkulasi udara.
- Dipasang di mana sirkulasi udara akan baik.
- Dipasang di mana pembuangan air bisa lancar.
- Dipasang di mana tidak akan terjadi getaran yang akan menimbulkan suara bising.
- Jangan memasang unit dalam dekat dengan pintu. Perhatikan jarak unit dalam seperti tanda panah, disamping terhadap dinding, langit-langit dan lain-lain.

## Indoor unit

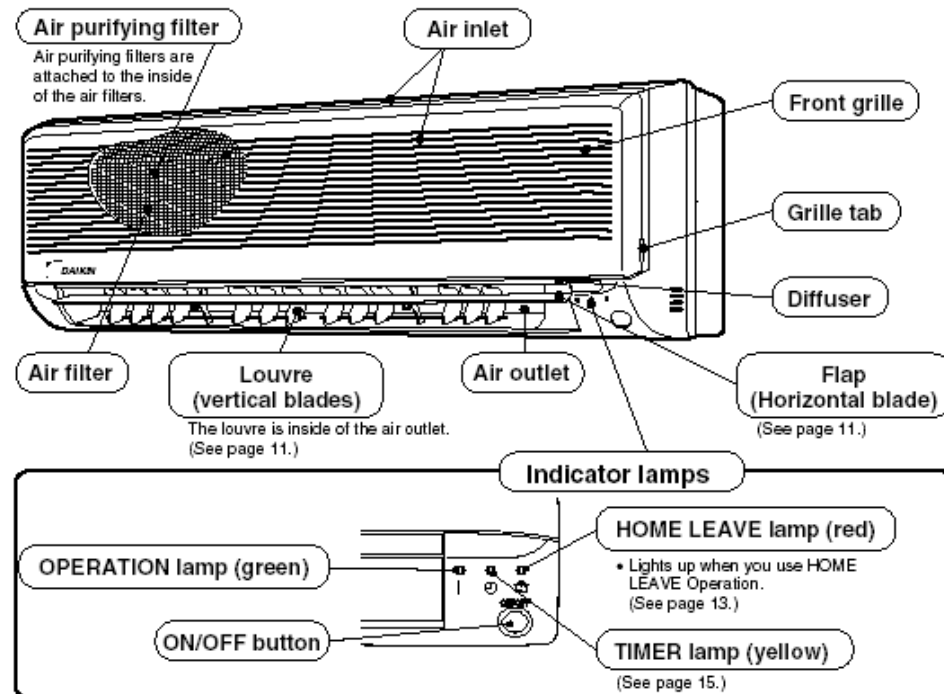

# PEMASANGAN AC

Model	Ukuran Pipa		Panjang max. <b>(A)</b> (m)	Panjang max. <b>(B)</b> (m)
	GAS	CAIRAN		
<b>C 59 KJ</b>	3/8"	1/4"	5	5
<b>C 79 KJ</b>	3/8"	1/4"	7	5
<b>C 99 KJ</b>	3/8"	1/4"	7	5

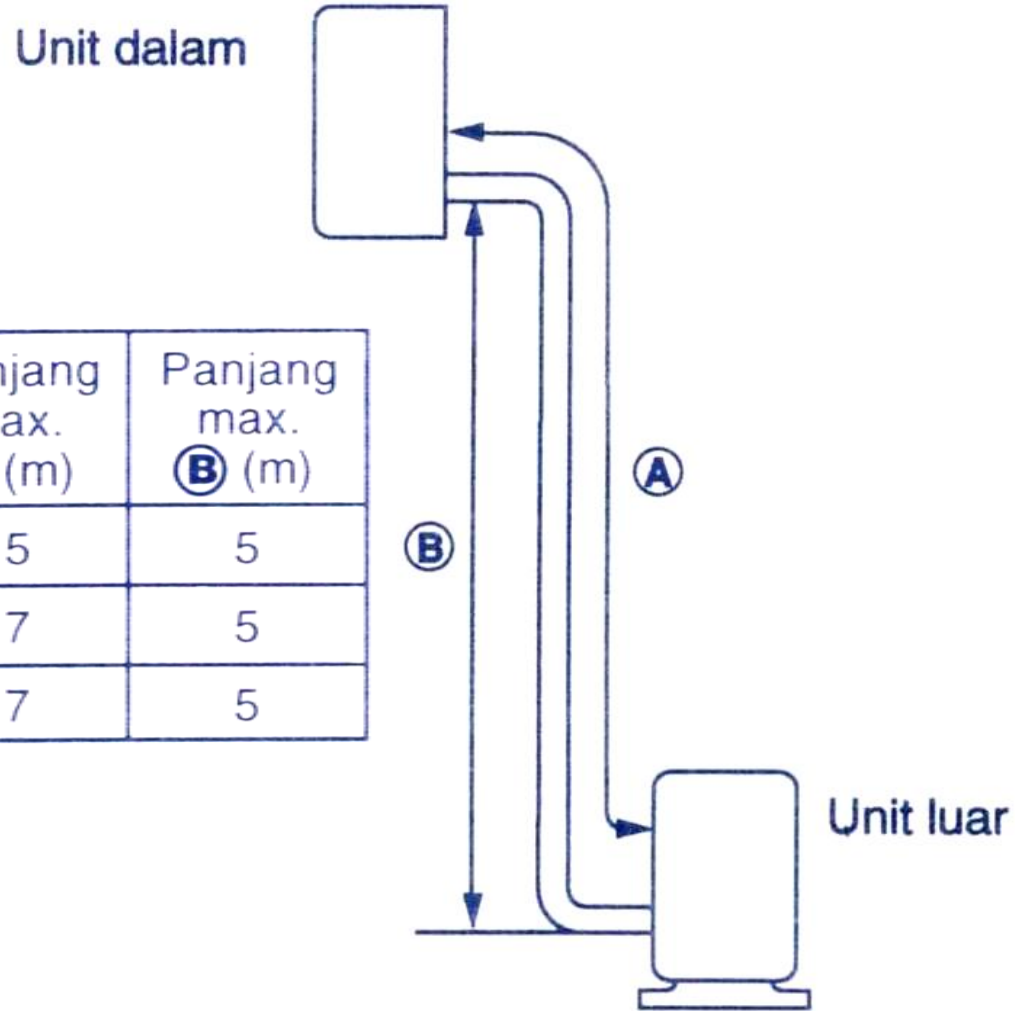

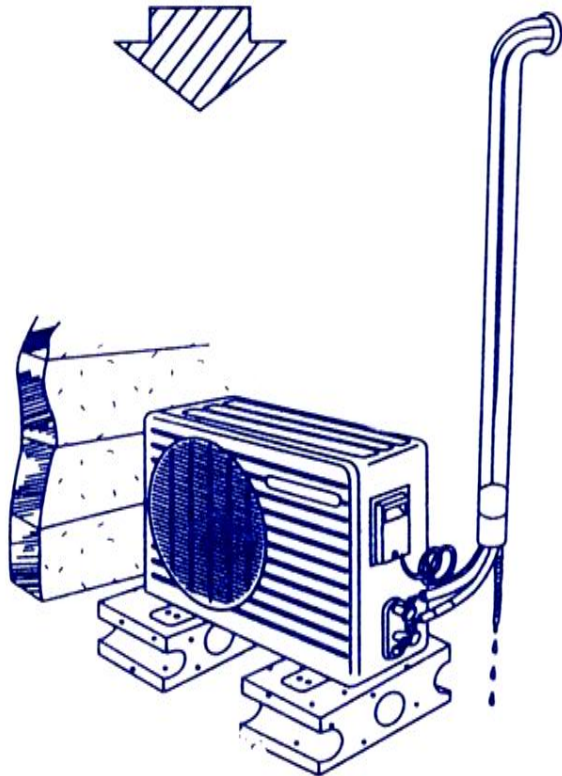
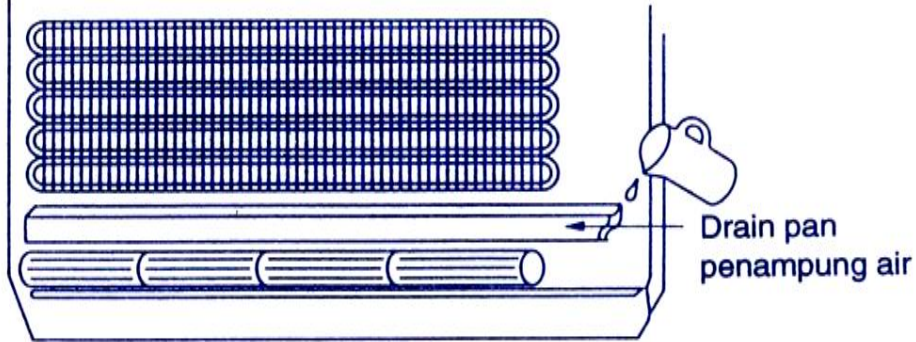

## ***PEMASANGAN AC***

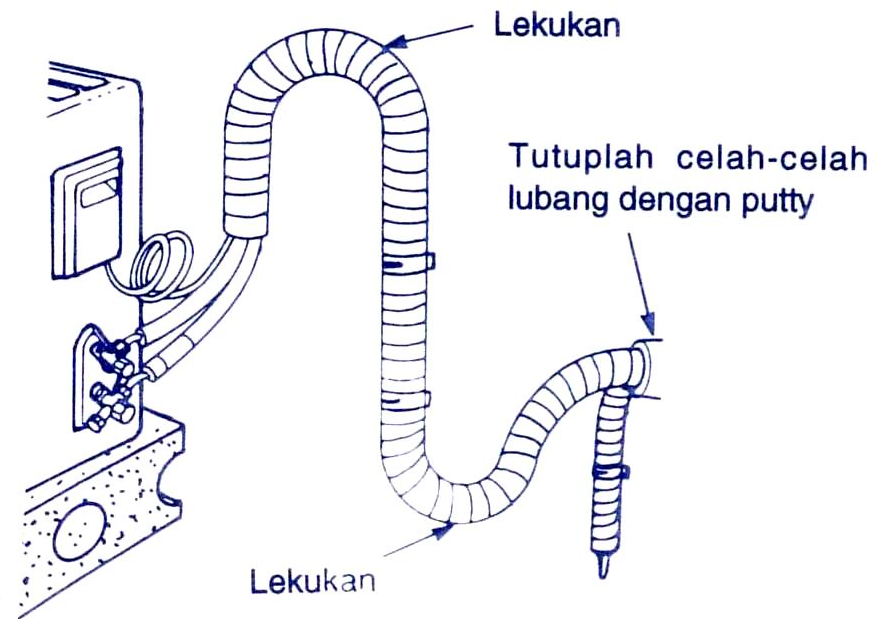

# PEMASANGAN AC

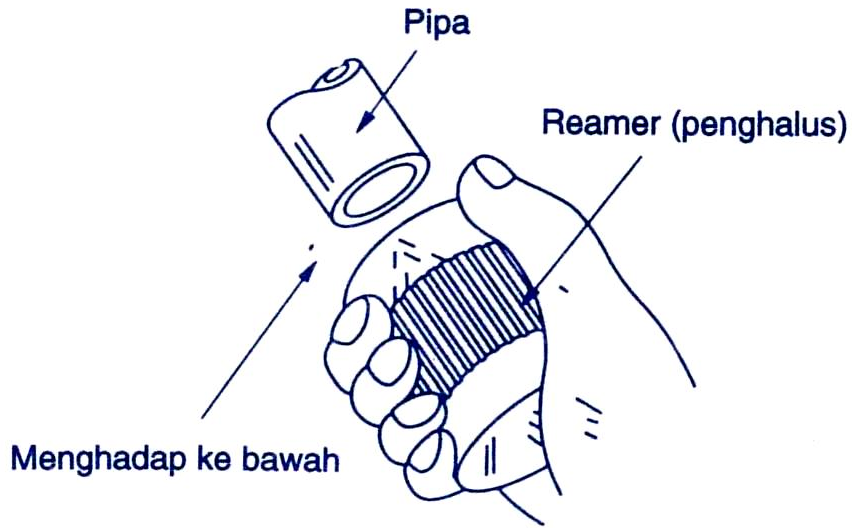

Pada hasil flaring yang baik, permukaan bagian dalam harus rata dan ketebalan pipa juga harus sama. Karena bagian pipa yang diflaring berhubungan dengan sambungan, periksalah dengan teliti.

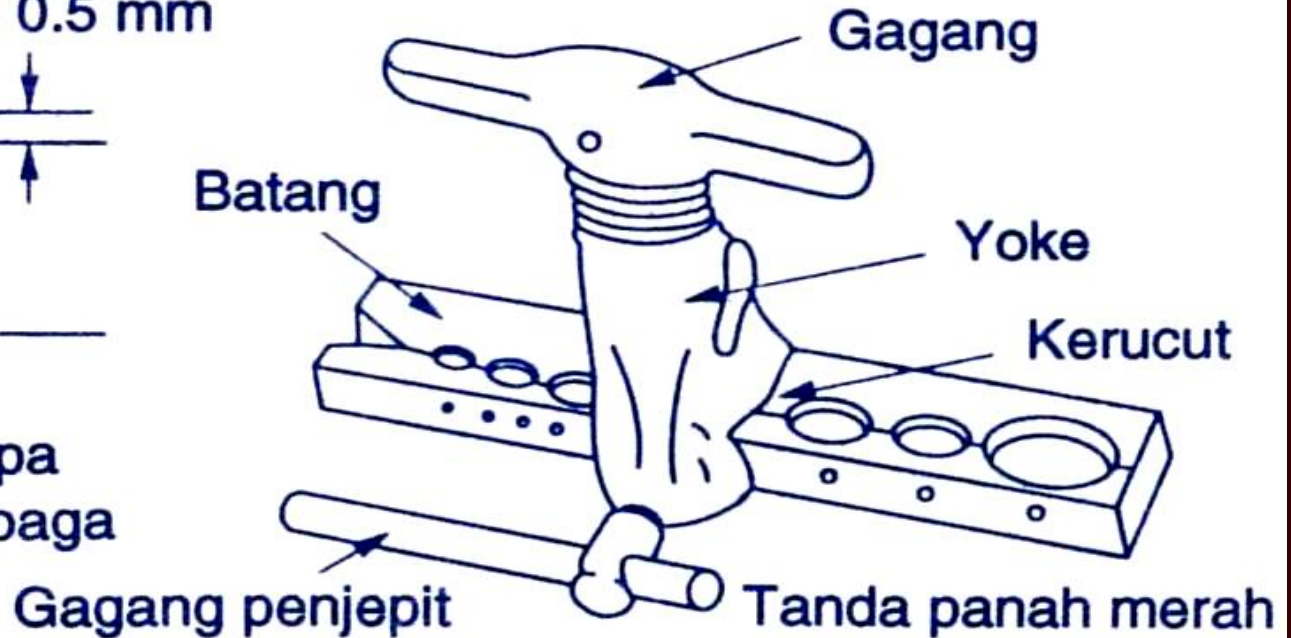
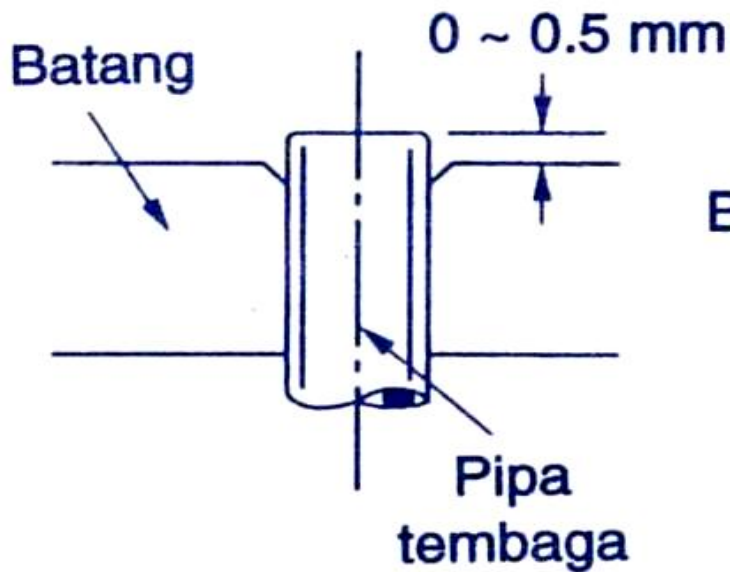

# PEMASANGAN AC

Tidak ada kebocoran

Hasil

Ada kebocoran



Untuk membuka stem 2-way valve, putarlah ke kiri sampai berhenti.

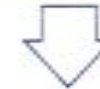

- Kencangkan lagi sambungan yang bocor dengan kunci torsi



Untuk membuang udara, tekanlah ujung pin pada saluran isi 3-way valve selama 3 detik dengan menggunakan kunci "L", kemudian lepaskan dan biarkan selama 1 menit.

- Ulang lagi prosedur di atas sampai 3 kali.

Tidak ada kebocoran

Masih ada kebocoran



Perbaiki lagi kebocoran



Tidak ada lagi kebocoran





# PEMASANGAN AC

